

Le poste de livraison sera placé le long du chemin rural, près de l'éolienne E04.

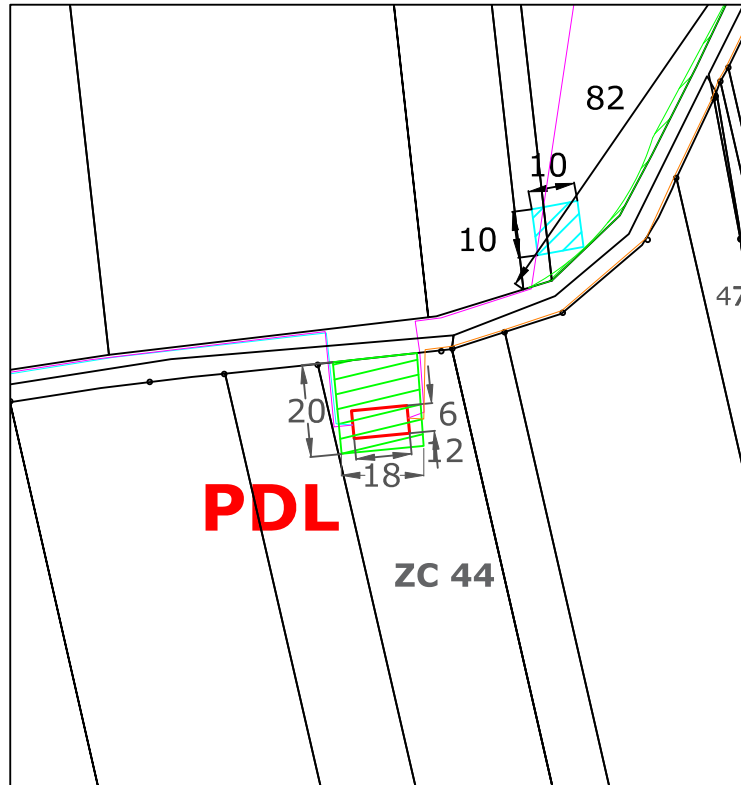

Plan de masse du poste de livraison 6 X 12 m

Coordonnées du poste de livraison			
Lambert 93 (m)		WGS 84 (dd° mm'ss.s'')	
X :	457,226	N :	46°9'40.66" N
Y :	6,567,224	W :	00°8'49.04" O

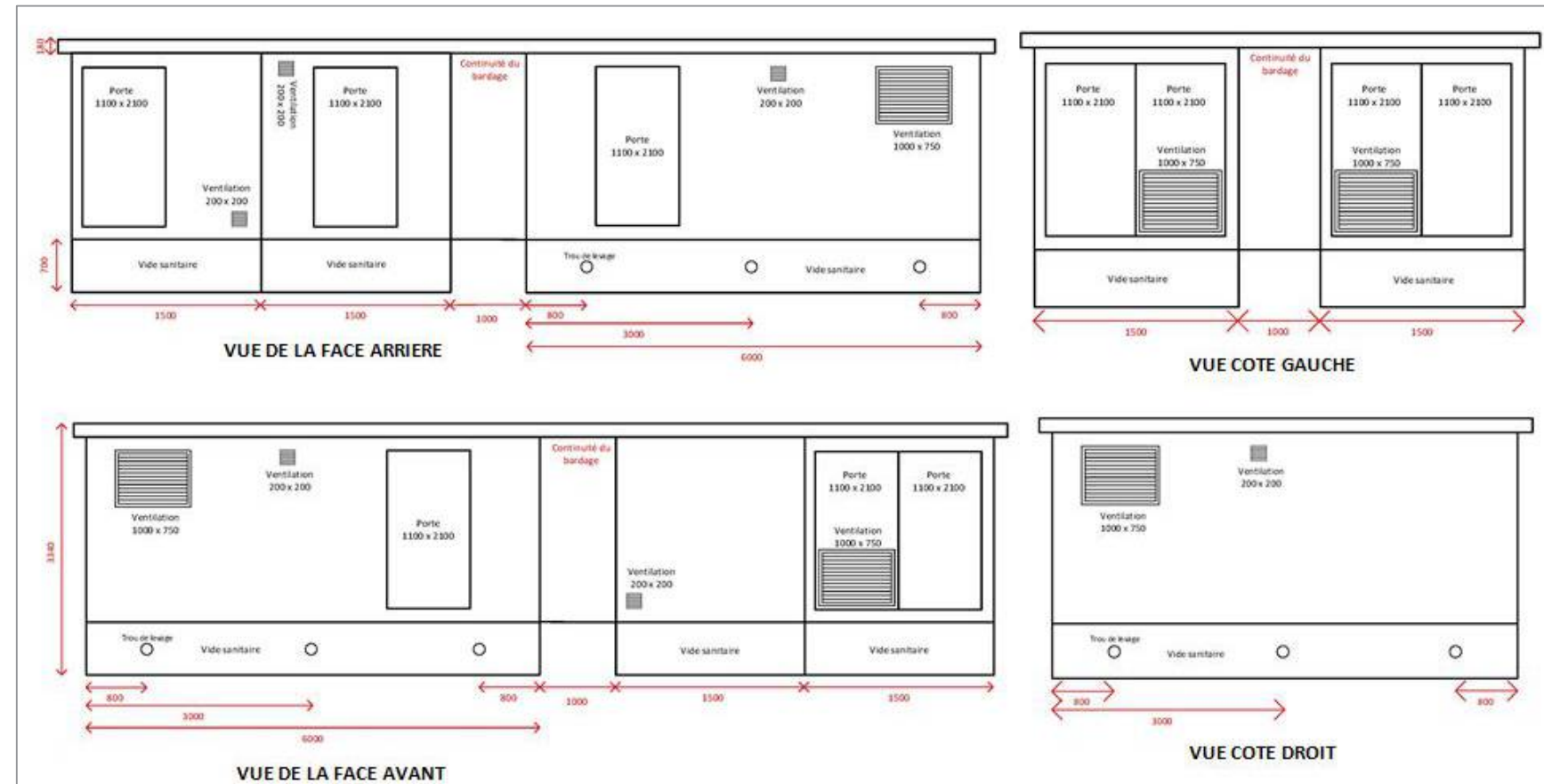

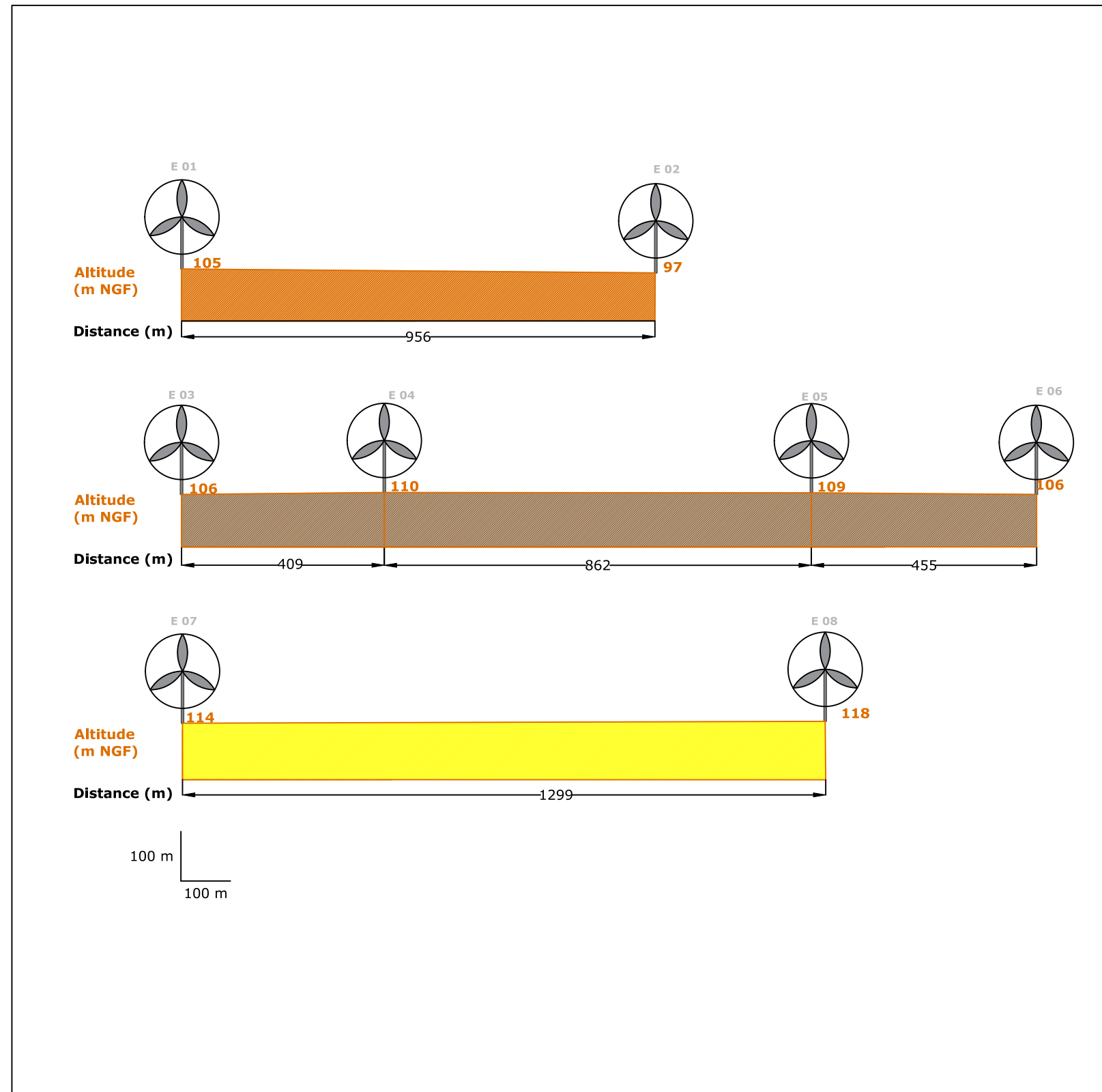
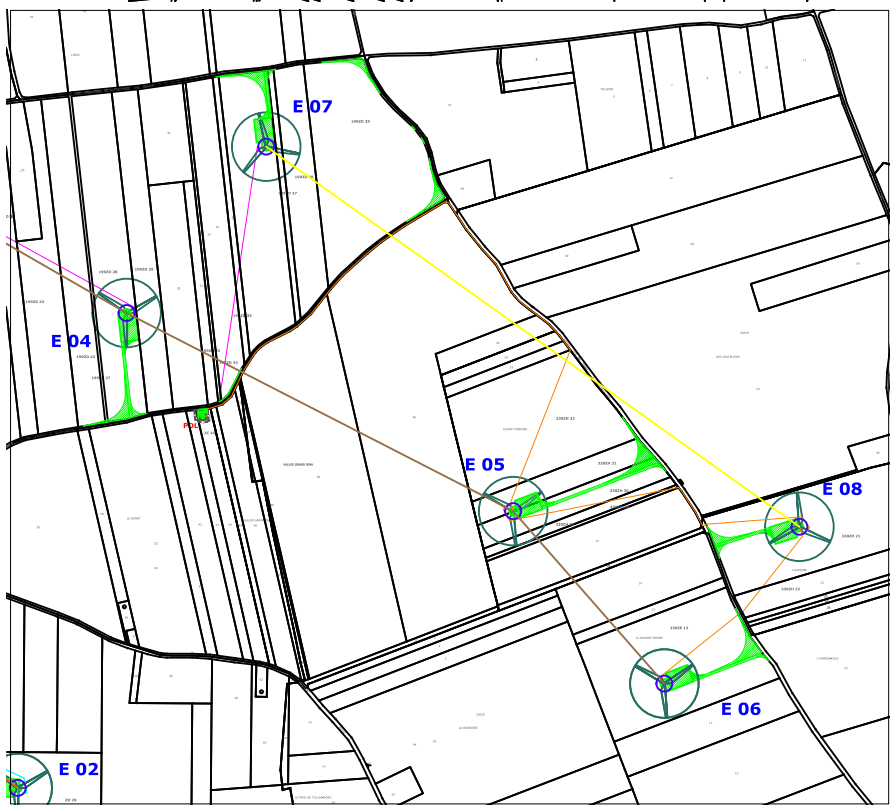
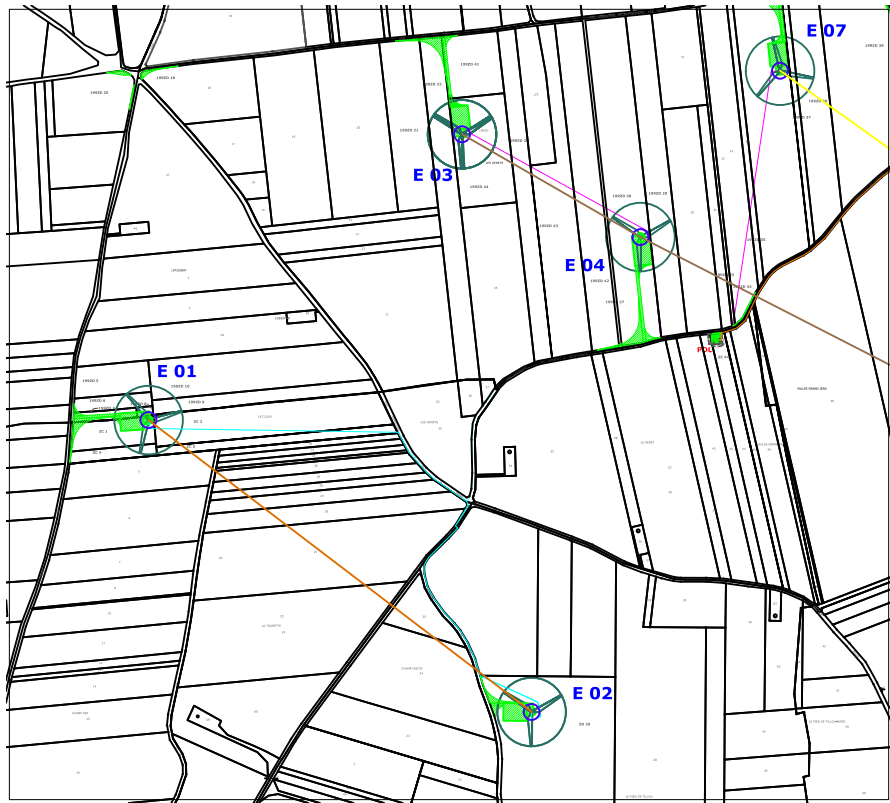

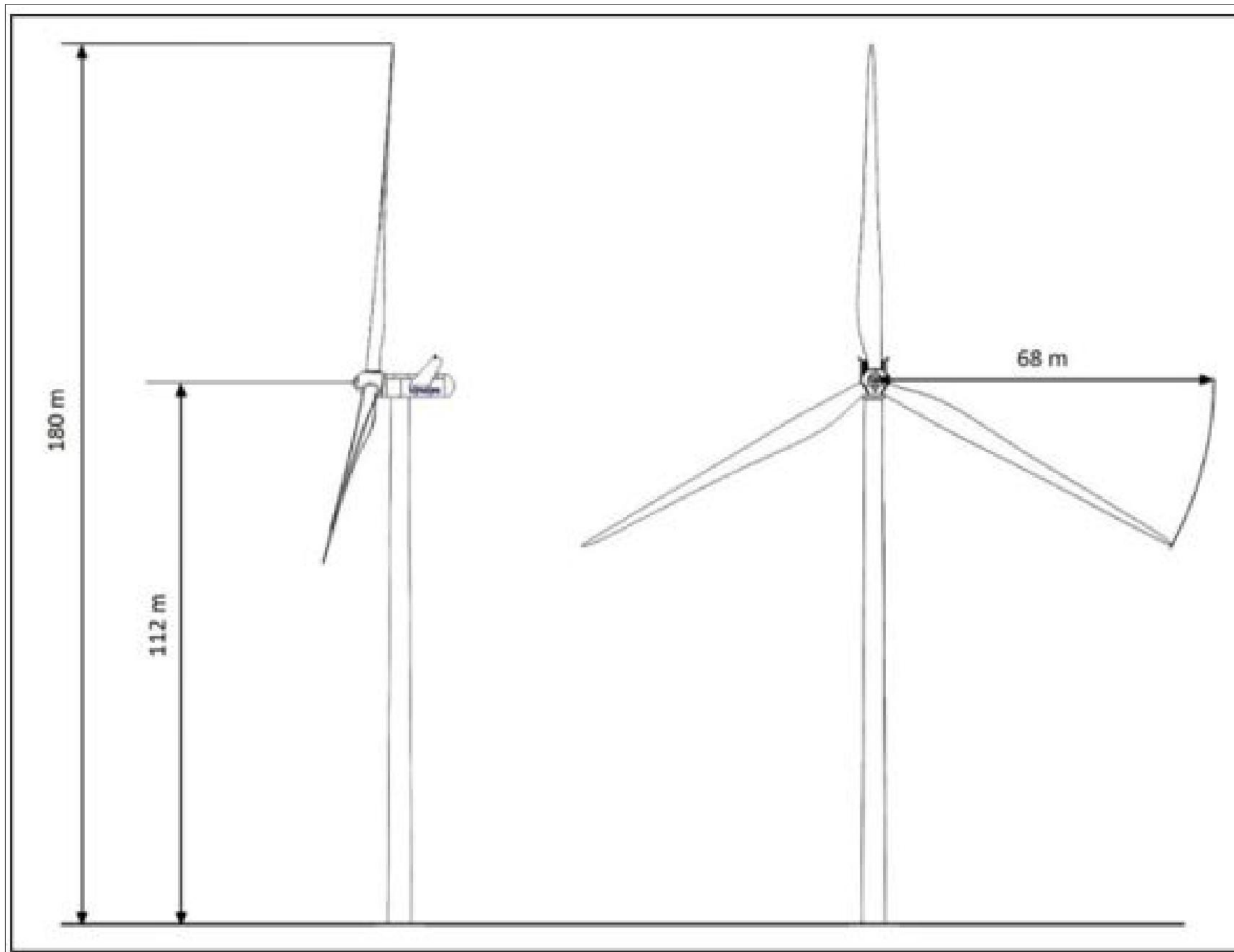

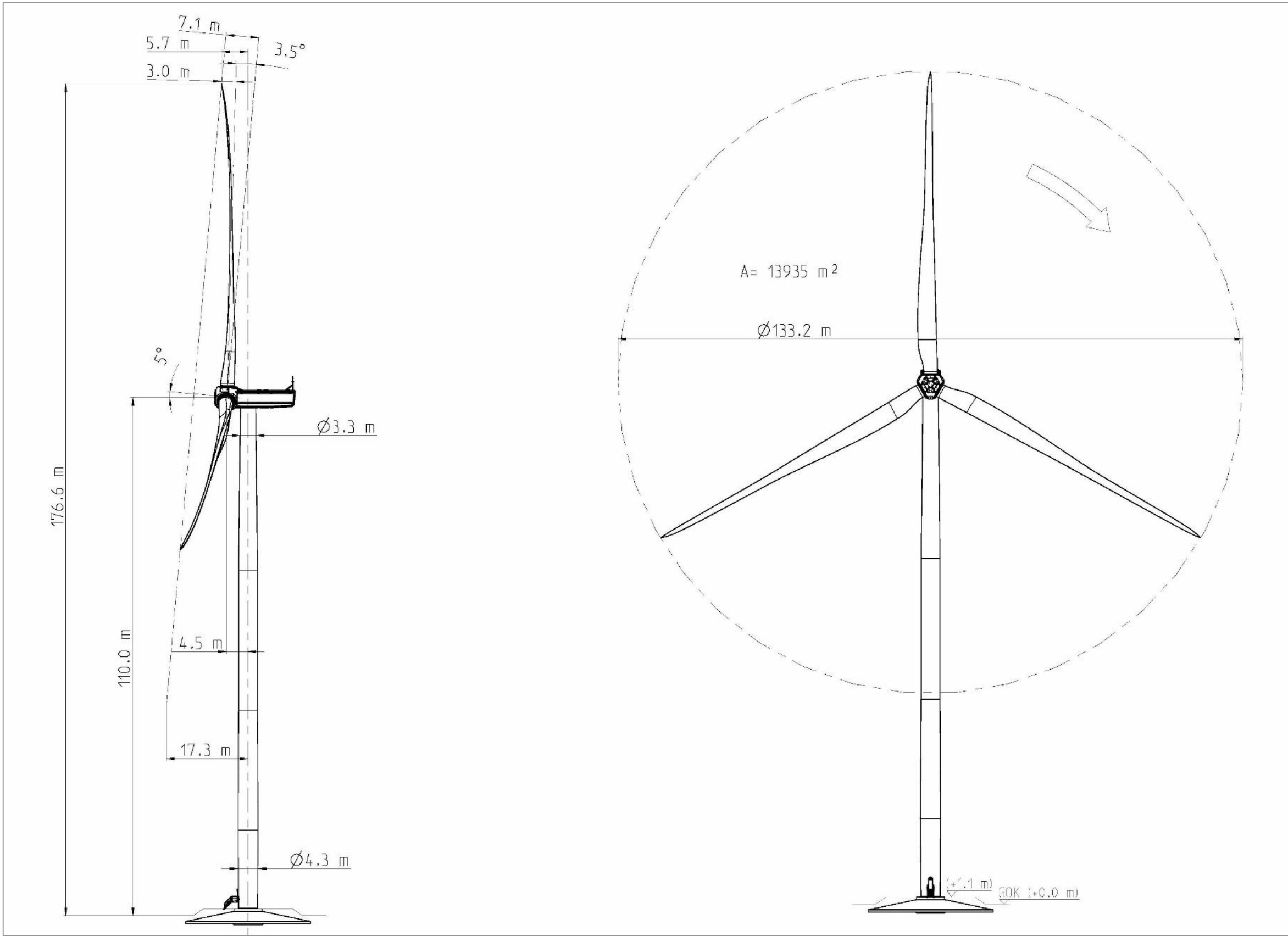

Photomontage du poste de livraison



Photomontage du poste de livraison avec une vue depuis le chemin communal, près de l'éolienne E04 (Photographies de focale 50 mm).

L'emplacement et le nombre des portes d'accès est susceptible d'être modifié en fonction des attentes du gestionnaire de réseau et de l'évolution des normes et réglementations.

L'implantation du poste de livraison ne nécessite pas l'arrachage de haies. Le bardage en bois permet une bonne insertion du poste de livraison dans le paysage.



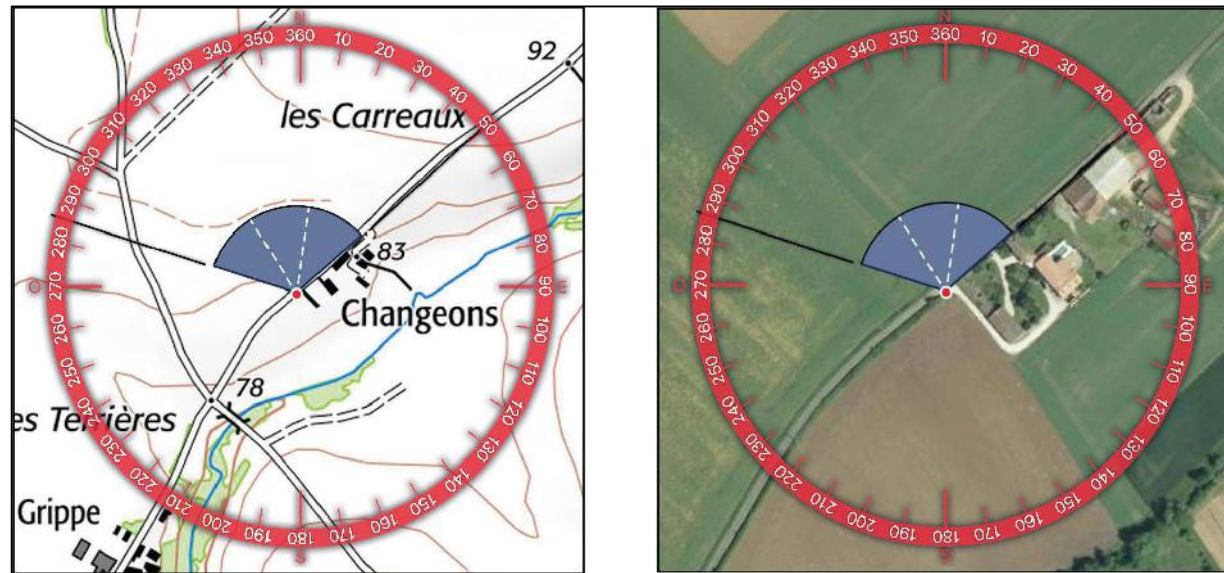

Vue proche du site

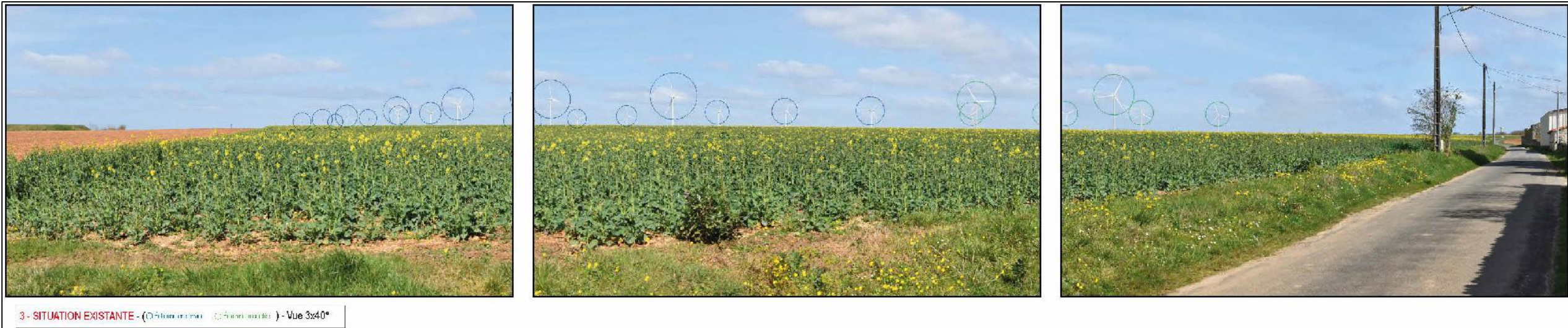

(panorama de 120° réalisé à partir de 3 vues de 40 °)

Ce point de vue est situé au sud du projet, au niveau du hameau de Changeons.

Bien que les éoliennes visibles soient nombreuses, les parcs sont lisibles sur plusieurs rangées d'éoliennes avec peu de chevauchements visuels entre les rotors. Le projet des Genêts s'inscrit au sein de ce pôle éolien avec une prégnance importante, similaire au parc proche de Tourette 1 et 2 et des Châteliers.

Le point de vue est situé à 2 km du projet.



	Octobre 2021	Ferme éolienne des Genêts	
		Vue proche du site (AE 10.6)	Planche n°17

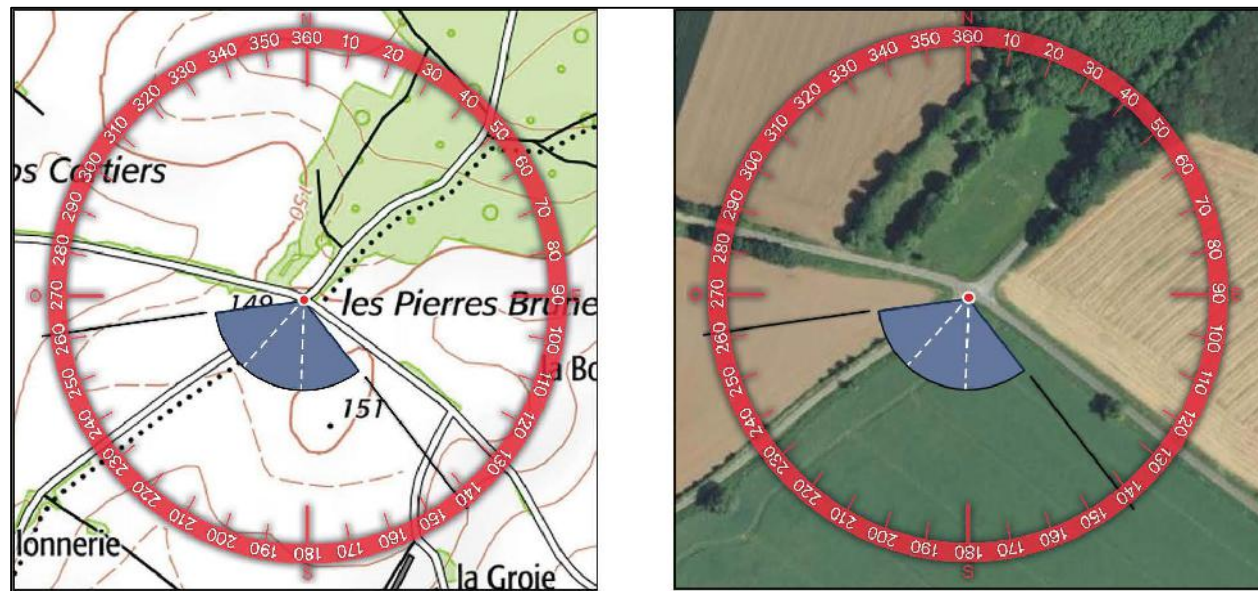

Vue éloignée du site



(panorama de 120° réalisé à partir de 3 vues de 40°)

Ce point de vue est situé au nord du projet ,depuis la route communale au nord de Chail

La vue est ouverte sur le plateau agricole, mais la perception est ici limitée en profondeur par le léger relief et les haies de bords de route. Vu la distance, l'angle d'observation de la zone du projet éolien est réduit.

Le point de vue est situé à 6,8 km du projet.



	<p>Octobre 2021</p>	<p>Ferme éolienne des Genêts</p>	
		<p>Vue éloignée du site (AE 10.7)</p>	<p>Planche n°18</p>

